

Прицепная и навесная техника для кормозаготовки



344029, Россия, г. Ростов-на-Дону,
ул. Менжинского, 2

Телефоны отдела продаж:
+7 (863) 255-22-00, 255-20-97
Горячая линия сервисной службы:
+7 (863) 252-40-03

www.rostselmash.com
market@oaorsm.ru

РОСТСЕЛЬМАШ

4 Ростсельмаш
в мире

КОШЕНИЕ

7 Косилки роторные навесные
серии STRIGE



9 Косилка роторная с кондиционером
SAPSUN 2400



11 Косилка роторная с кондиционером
SAPSUN MAX



13 Косилки роторные полуприцепные
серии BERKUT



15 Косилка-плющилка
GRASS MOWER 500



17 Комбайн кормоуборочный полуприцепной
STERH 2000



19 Косилка дорожная краевая
CHEEGE 184



ВАЛКООБРАЗОВАНИЕ

21 Грабли роторные навесные
KOLIBRI 350/471



23 Грабли роторные прицепные
KOLIBRI DUO 810



25 Грабли роторные прицепные
KOLIBRI DUO 807



27 Грабли колесно-пальцевые
KOLIBRI V/V MAX



ПРЕССОВАНИЕ

29 Пресс-подборщик тюковый
TUKAN 1600



31 Пресс-подборщик тюковый крупнопакующий
TUKAN MAX 1260/1270



33 Пресс-подборщик рулонный
PELIKAN 1200



35 Пресс-подборщик рулонный
PELIKAN MAX 1500



36 Технические
характеристики



РОСТСЕЛЬМАШ В МИРЕ

РОССИЯ

Ростов-на-Дону
Ростсельмаш
Выпускает зерно- и кормоуборочные комбайны Ростсельмаш, тракторы и опрыскиватели VERSATILE.

Ростов-на-Дону
Klever
Производит адаптеры для комбайнов, прицепное и навесное кормоуборочное оборудование, технику для переработки зерна, обработки почв, внесения удобрений и опрыскивания, коммунальную технику.

Морозовск, Ростовская область
Klever, филиал
Выпускает адаптеры для комбайнов, а также прицепное и навесное кормоуборочное оборудование.

КАНАДА

Виннипег
VERSATILE
Производит тракторы VERSATILE мощностью от 170 до 575 л.с. Здесь размещен центральный склад запасных частей для техники VERSATILE.

Морден
Farm King
Выпускает зерноперегрузчики, зерноочистители, снегоуборщики, компактные агрегаты по почвообработке. Центральный склад запасных частей Farm King.

Вегревиль
BUHLER EZEE-ON
Производит почвообрабатывающую и посевную технику.

США

Салем
Feterl Manufacturing Corp
Выпускает устройства для хранения и переработки зерна, представленные на российском рынке под брендом ROSTSELMASH.

Фарго
Farm King
Производит тележки для перевозки тюков, лезвия грейдеров, фронтальные погрузчики, предлагаемые на российском рынке под брендом ROSTSELMASH.

Виллмар
VERSATILE
Выпускает прицепные и самоходные опрыскиватели, представленные на мировом рынке под брендом VERSATILE.

ОПЫТ. ИННОВАЦИИ. УСПЕХ.

Более 90 лет компания Ростсельмаш выпускает сельскохозяйственную технику, востребованную во всем мире. Это позволило накопить колоссальный опыт, дающий возможность оперативно реагировать на меняющиеся потребности клиентов, создавая наиболее эффективные решения по выполнению уборочных работ.

Сегодня Ростсельмаш объединяет 13 предприятий, расположенных по всему миру и работающих на одну цель – производство надежной и эффективной техники, способной стать незаменимым помощником каждому хозяйству.

Инвестиции в развитие производства, внимание к мнениям потребителей и стремление к использованию инновационных технологий в сочетании с накопленным опытом – вот на чем базируется успех Ростсельмаш. Техника компании давно переросла традиционные для себя рынки стран СНГ, завоевывая доверие фермеров Канады, США, Аргентины, Восточной Европы, Ближнего Востока и Африки.

На сегодняшний день Ростсельмаш готов предложить клиентам 24 типа сельскохозяйственной техники. Более 150 моделей и модификаций. Таким образом, все, от владельца небольшого хозяйства до главы крупного агрохолдинга, смогут выбрать наиболее эффективную для себя технику Ростсельмаш.

Предпосевная и послеуборочная обработка – неотъемлемые этапы производства зерновых культур. Техника Ростсельмаш для очистки, протравливания, транспортировки и перегрузки зерна широко используется для работы непосредственно в полях, на открытых площадках, зернотоках, в складских помещениях и зернохранилищах силосного типа, а также в портах и на железнодорожных перевалочных пунктах. Мобильность данных машин позволит вам существенно сократить затраты.



Активные валкообразователи

Три (STRIGE 2100) и два (STRIGE 2400) активных валкообразователя способствуют сужению потока массы и формированию валков. Это в том числе помогает избежать потерь от утрамбовывания массы колесами трактора при последующей обработке валка



Образцовое качество сена

Благодаря специальной изогнутой конструкции ножи подбрасывают скошенную массу вверх и назад по ходу движения режущего бруса. При скашивании на повышенных скоростях перед брусом не возникает заторов, и травяная масса не режется дважды

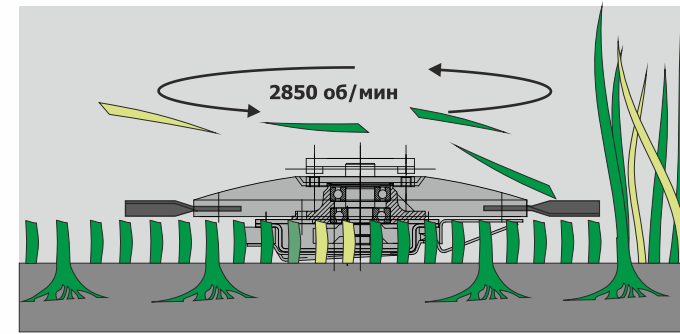

Забора об урожае

Высокая частота вращения роторов – 2 850 об/мин – позволяет косилке убирать, не травмируя корни скашиваемой культуры, со скоростью до 15 км/час, что повышает производительность и вероятность хорошего урожая при следующем укосе

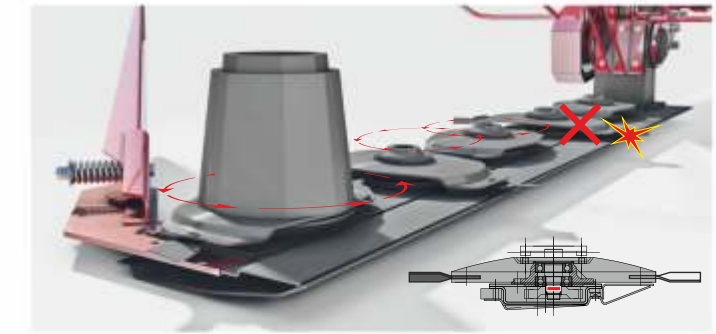

Экономия финансов при возможном ремонте

При наезде на невидимые в траве предметы (гидранты, столбы) режущий брус от критических повреждений защищают срезные предохранительные элементы, расположенные в приводе каждого ротора



Косилки роторные навесные серии STRIGE

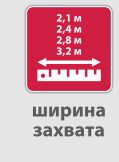
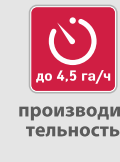
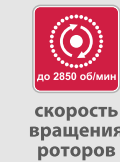

Навесные роторные косилки STRIGE одни из самых легких в своем классе: от 460 кг STRIGE 2100. Благодаря небольшому весу они работают с минимальными расходами топлива и давлением на почву. Продуманная конструкция обеспечивает производительность от 3,0 га/ч до 4,5 га/ч по основному времени. Проверенный временем режущий брус обеспечивает частоту вращения роторов 2 850 об/мин, что позволяет эффективно срезать массу, не повреждая корневища растений и обеспечивая отменную возобновляемость травостоя. И все это на высокой рабочей скорости – до 15 км/ч. Хорошо знакомые аграриям косилки STRIGE 2100/2400 стали ещё эффективнее. Увеличенное расстояние между режущим брусом и рамой тента обеспечивает высокую пропускную способность и практически полное исключение забиваний при работе с высокоурожайной рослой массой. Конструкция рамы обеспечивает ещё более простой перевод в транспортное положение, а обновленный транспортный фиксатор стал ещё удобнее в использовании. И все это удачно сочетается с проверенными временем и полями узлами STRIGE. STRIGE 2100/2400 агрегируются с тракторами тяговых классов – 0,9 т.с. – 1,4 т.с., а STRIGE 2800/3200 – 1,4 т.с. – 2,0 т.с.



Максимальная пропускная способность

Благодаря увеличившемуся расстоянию между роторами и рамой тента STRIGE работает ещё лучше на высокорослых травостоях на высоких скоростях без забивания



Удобство обслуживания

Техническое обслуживание STRIGE предельно упрощено, не требует специального инструмента и оборудования. Все точки смазки имеют очень удобное расположение

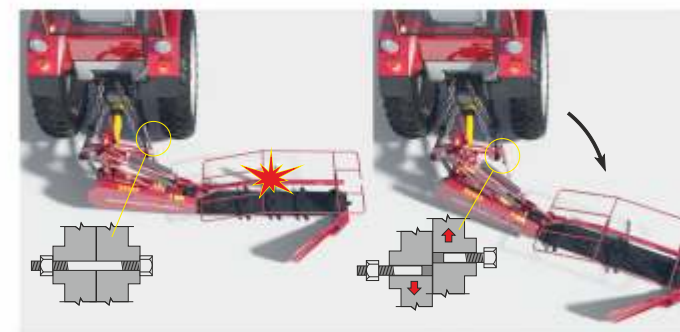

Защита от препятствий

Тяговый предохранитель предотвращает разрушение режущего бруса при столкновении с препятствием. Для продолжения работы нужно лишь сдать назад и заменить срезной элемент



Повышенная производительность на 30%

На STRIGE 2400 и 3200 опционально можно установить диски с тремя ножами

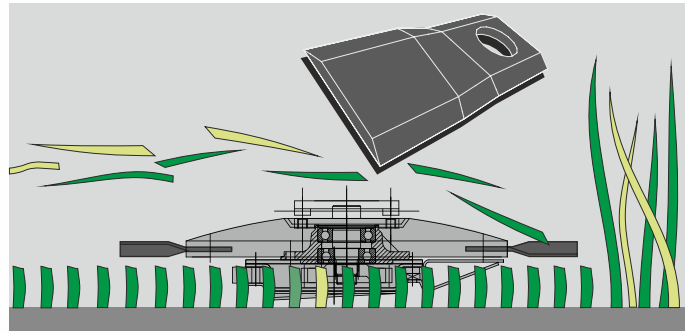

Образцовое качество сена

Благодаря специальной конструкции ножи подбрасывают скошенную массу вверх и назад по ходу движения режущего бруса, т. е. при скашивании высокоурожайных трав на повышенных скоростях перед брусом не возникает заторов, и скашиваемая масса не режется дважды

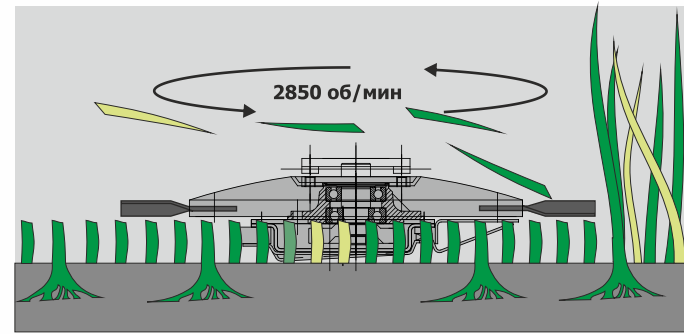

Бережное обращение с корневой системой

Косилка убирает, не травмируя корни скашиваемой культуры, со скоростью до 15 км/час. Это происходит из-за высокой частоты вращения роторов – 2850 об/мин, что повышает производительность и вероятность хорошего урожая при следующем укосе

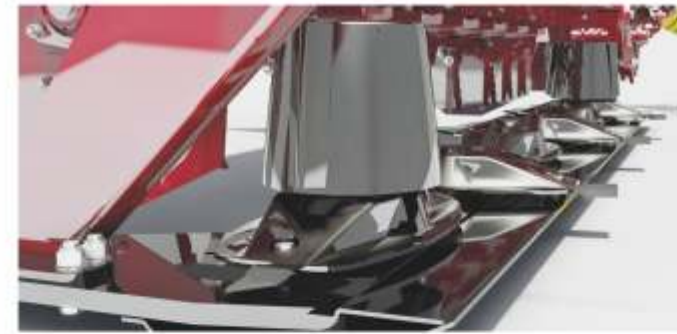

Минимальные энергозатраты

Активные цилиндрические подающие барабаны на крайних роторах режущего бруса направляют скошенную массу к центру. Поэтому она не попадает на еще не скошенную траву при следующем заходе косилки



Надежная и бесперебойная работа

Надежное натяжное устройство с мягкой, но сильной пружиной обеспечивает эффективное натяжение, бесперебойную и ровную работу ременной передачи



Косилка роторная с кондиционером SAPSUN 2400



ротор с изогнутыми ножами



до 2850 об/мин
скорость вращения роторов



до 3,6 га/ч
производительность



до 2,4 м
ширина захвата



бильный кондиционер



2 года
гарантия

Косилка роторная с кондиционером SAPSUN 2400 поможет добиться образцового качества сена. Она создана для работы с высокоурожайными и полеглими травами. На повышенных поступательных скоростях – до 15 км/ч – машина чисто скашивает, без труда вспушивает и укладывает массу в равномерный валок. Многофункциональность косилки порадует самых взыскательных потребителей: машина также может использоваться для скашивания трав и укладки их в прокос. Такая возможность появляется при работе с демонтированным кондиционером.

Косилка заботится и о будущем урожае. Именно для этого при работе частота вращения роторов достигает 2850 об/мин, что не только обеспечивает чистый срез, но и предохраняет от повреждений верхние слои почвы и корни трав.

Агрегируется с тракторами тягового класса 1,4–2,0 т.с.



Быстрота и качество обработки корма

Кондиционер с V-образными шарнирными стальными бичами обеспечивает равномерное вспушивание кормовой массы по всей ширине захвата режущего бруса. Результат – меньший период подсыхания корма на поле, равномерность при просушке



Быстрое агрегатирование

Удобная и надежная 3-точечная навеска сокращает время на агрегатирование косилки с трактором



Надежность эксплуатации и защита от препятствий

При наезде на препятствие срабатывает тяговый предохранитель, предотвращая разрушение машины



Удобное обслуживание

Техническое обслуживание SAPSUN предельно упрощено, не требует специального инструмента и оборудования



Удобство обслуживания

Механизм быстрой замены ножей позволяет с минимальными усилиями и затратами времени осуществлять замену ножей, а качественная проработка конструкции делает механизм надежным

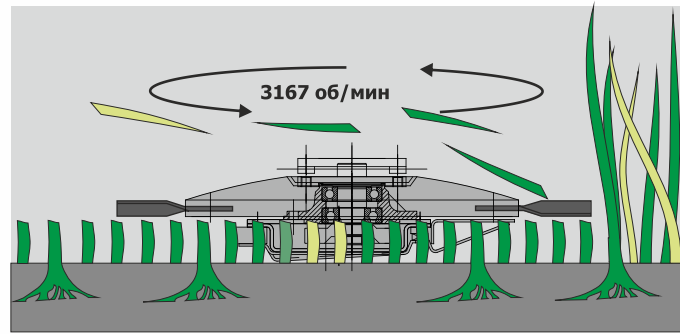

Бережное обращение с корневой системой

Благодаря высокой частоте вращения роторов – 3167 об/мин – косилка убирает, не травмируя корни скашиваемой культуры. SAPSUN MAX может скашивать на высокой скорости, что повышает производительность, возобновление лугов и вероятность хорошего урожая при следующем укосе



Качественное скашивание без потерь и загрязнений

Пружинный механизм копирования поля обеспечивает равномерное давление на почву и динамическое копирование рельефа поля, что позволяет стабильно выполнять процесс скашивания при минимальной засоренности корма



Быстрая и эффективная обработка корма

Бильный кондиционер с облегченными пластиковыми пальцами позволяет эффективно и в то же время бережно воздействовать на скошенную массу, ускоряя процесс высыхания и при этом снижая расход топлива трактора. Предусмотрена возможность выбора частоты вращения вала кондиционера на задненавесной части косилки – 700 об/мин или 1000 об/мин



Косилка роторная с кондиционером SAPSUN MAX



8,6 м
ширина захвата



до 12,3 га/ч
производительность



до 3167 об/мин
вращение роторов



широкозахватная компоновка



транспортёр покоса



быстросъёмные ножи



чистый срез



кондиционер

Комбинация навесных роторных косилок SAPSUN MAX позволяет превратить трактор в широкозахватную косилку. Она состоит из передненавесной и двух задненавесных косилок.

Внутренняя ширина захвата, 8,6 м, позволяет за один проход обработать площадь в 3 раза большую, чем, например, косилкой с шириной захвата в 2,8 м, а также заменить высокопроизводительную самоходную косилку, используя для этого имеющийся в наличии трактор мощностью от 260 л.с. Таким образом, существенно экономятся средства на приобретение и содержание ещё одной самоходной единицы техники.

Отличительной особенностью комбинации косилок SAPSUN MAX являются облегченные вспушители. Они позволяют эффективно ускорить процесс подвяливания массы и снизить затрачиваемую трактором мощность, а следовательно, затраты на топливо. Двойной транспортёр покоса дает возможность сформировать валок нужных именно Вам размеров и расположения.

Комбинация косилок сконструирована таким образом, чтобы заботиться о будущем Вашего урожая. С частотой вращения роторов 3167 об/мин она позволяет бережно относиться к корневой части растений и верхнему слою почвы и при этом эффективно работать на травах с повышенной полеглостью и бурьянах.

Для удобства обслуживания комбинация косилок оснащена системой быстрой замены ножей.



Универсальность в укладке массы

Транспортер покоса с регулируемой скоростью и шириной ленты 1 м формирует единый широкий центральный валок (до 2,8 м). Это позволяет максимально точно адаптироваться к следом идущей технике. Так же транспортеры могут быть отключены – в этом случае формируется 3 валка шириной до 1,6 м



Защита от препятствий

При наезде на препятствие срабатывает гидравлический предохранитель. Он позволяет отклонить режущий брус назад на угол до 30° и автоматически поднять его вверх до 70 см. Для продолжения работы режущий брус автоматически вернется в ранее занимаемое рабочее положение



Собственная гидросистема

Косилка оснащена своей собственной гидросистемой. В неё входит зубчатый насос, масляный бак, радиатор с вентилятором, клапан регулировки скорости работы транспортёров. А жидкостный термометр подскажет температуру масла, облегчив контроль за работой косилки



Защита от повреждений

При наезде на препятствия (гидранты, столбы и т.д.) режущий брус спасают срезные предохранительные элементы, находящиеся на каждом роторе. За счет этого предотвращается выход из строя остальных элементов режущего бруса. Нет необходимости разбирать и менять все зубчатые колеса режущего бруса

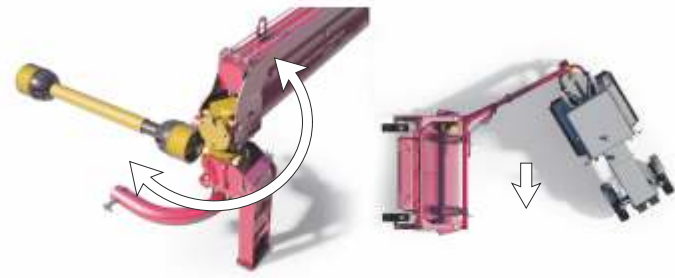

Маневренность

Поворотный редуктор обеспечивает прекрасную маневренность, уменьшает радиус поворота и дает возможность разворота без отключения ВОМ. Это значительно сокращает потери времени на поле и повышает производительность

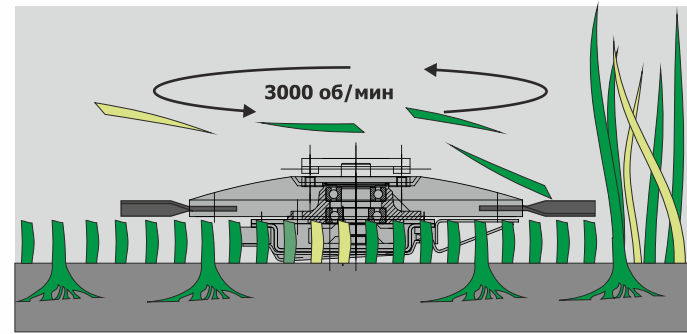

Идеальное сено при минимальных затратах

Специальная конструкция изогнутых ножей и ротора обеспечивает эффективную подачу скошенной массы к плющильным аппаратам или активным валкообразователям. Это позволяет повысить качество сена, ускорить процесс заготовки и снизить энергозатраты трактора



Надежность

Использование карданных валов, редукторов, приводных ремней позволяет не только наделять косилку высокой эксплуатационной надежностью, но также снизить затраты на обслуживание и время простоев. Повышенная прочность рамы и щитов исключает возможные деформации во время работы, особенно на высокоурожайных сенокосах



Высокая ремонтопригодность

Для плющильных аппаратов характерен неравномерный износ: в центральной части сильнее, по краям – меньше. Сегментная конструкция позволяет существенно снизить затраты на ремонт, т.к. в этом случае валцы нет необходимости менять целиком, а просто переставить сегменты местами



Косилки роторные полуприцепные серии BERKUT



активный валкообразователь



ротор с изогнутыми ножами



до 3000 об/мин
скорость вращения роторов



до 5 га/ч
производительность



до 3,5 м
ширина захвата



поворотный редуктор



бильный кондиционер



плющилка



2 года
гарантия

Семейство высокопроизводительных косилок BERKUT предлагает эффективные решения для скашивания высокоурожайных сеяных и естественных трав на повышенных поступательных скоростях до 15 км/ч. В зависимости от потребностей можно выбрать BERKUT с плющильными вальцами, бережно воздействующими на бобовые и по максимуму сохраняющими полезные вещества, либо BERKUT ROTO, оснащенную бильным кондиционером с шарнирными бичами, эффективно обрабатывающими злаковые. Вне зависимости от типа применяемого агрегата скорость подвяливания возрастает на 30 ... 90% в сравнении с обычной косилкой. BERKUT UNO и BERKUT UNO MAX оснащаются активными валкообразователями и позволяют эффективно укладывать валок и без проблем работают с различными типами кормовых растений.



Для больших потребностей – большая ширина захвата

BERKUT UNO MAX обладает шириной захвата 3,5 м, что позволяет обрабатывать ещё больше сенокосов. Наличие активных валкообразователей обеспечивает формирование полноценного валка



Активный валкообразователь

В конструкции модификации BERKUT UNO и UNO MAX (без плющильных механизмов) применен активный валкообразователь, способствующий формированию валка шириной от 1,2 м



Работа со злаковыми

BERKUT ROTO оснащен бильным кондиционером, эффективно воздействующим на стебли злаковых, добиваясь существенного (до 30 ... 90%) ускорения подсыхания массы. Шарнирное крепление бильных пальцев обеспечивает меньшую подверженность их повреждениям при работе на полях с высокой степенью засоренности. Это экономит время и деньги при возможном ремонте



Эффективное плющение

Применение плющильных вальцов (модификация BERKUT 3200) в конструкции косилки позволяет добиться бережного и эффективного воздействия на массу, сохраняя полезные вещества и уменьшая время её подсыхания (на 30 ... 90%). Регулировка степени плющения позволяет адаптироваться под конкретные агроусловия

**Качественный срез**

Положение ножей может изменяться вверх или вниз в зависимости от условий работы. Это повышает производительность жатки

**Система копирования рельефа**

Возможность копирования рельефа почвы гарантирует эффективное использование жатки на неровных полях

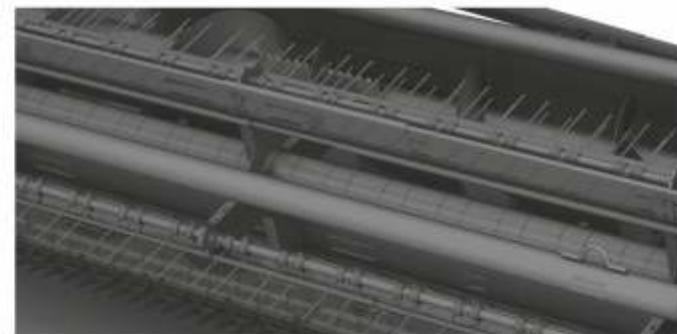
**Повышенная надежность**

Увеличенный диаметр трубы мотвила позволяет легко справиться с заготовкой зерносеяжа и зеленого корма

**Защита мотвила**

Обгонная муфта в приводе мотвила исключает возможное повреждение в случае включения функции реверса шнека



Косилка-плющилка GRASS MOWER 500



4,9 м
ширина захвата



плющилка



копирование рельефа



2 года
гарантия

Косилка-плющилка GRASS MOWER 500 с сегментно-пальцевым режущим аппаратом в составе с универсальной самоходной косилкой KSU-1 предназначена для скашивания с плющением (GM 500-02) или без плющения (GM 500-01) и укладки в валок сеяных и естественных трав. Косилка оснащена универсальным режущим аппаратом с креплением сегментов на болтах (для удобства сервисного обслуживания) и повышенной поступательной скоростью движения ножа. В ходе уборки можно изменять высоту среза с целью адаптации под условия конкретного поля. При этом GM 500 обладает функцией копирования микрорельефа поля.

Агрегируется с самоходной косилкой KSU-1 производства Ростсельмаш.

**Минимум времени на обслуживание**

Удобно расположенные точки смазки, простая регулировка зазоров без проблем позволяют осуществлять текущее техническое обслуживание машины

**Защитные элементы**

В приводе мотвила и шнека используются предохранительные муфты, исключающие повреждения в случае непредвиденной ситуации на поле, экономя денежные средства и время на устранение неисправности

**Надежность в деталях**

Привод ножевого механизма осуществляется с помощью редуктора, проверенного временем, гарантирующего высокую эксплуатационную надежность

**Качество корма – приоритет**

GM-500 в зависимости от модификации может оснащаться плющильным аппаратом с резиновыми вальцами. Их применение ускоряет процесс подсыхания массы и снижает вероятность потерь из-за плохих погодных условий



Максимальная производительность

Частота вращения измельчающего аппарата достигает 1000 оборотов в минуту. Надежный редуктор и возможность вести работу на повышенной скорости позволяют достичь производительности до 38 т/ч



Комфорт в работе

Благодаря гидравлическому приводу поворота силосопровода управление процессом выгрузки происходит из кабины, что во многом облегчает работу



Удлинитель силосопровода

Опционально предложен удлинитель силосопровода, позволяющий загружать транспортные средства с высотой бортов до 3,5 м, что расширяет загрузочные возможности STERN



Удобство эксплуатации

Направление потока травяной массы осуществляется за счет поворота силосопровода и его козырька при помощи гидравлики, что обеспечивает удобство погрузки в транспортное средство



Комбайн кормоуборочный полуприцепной STERN 2000

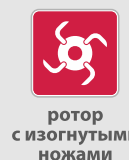

ротор с изогнутыми ножами

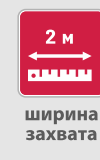

ширина захвата 2 м

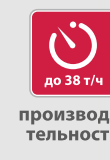

производительность до 38 т/ч



поворотный силосопровод



измельчитель

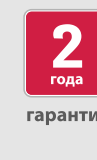

2 года гарантия

Многофункциональный прицепной кормоуборочный комбайн STERN 2000 обладает широкими возможностями: скашивает и подбирает валок, измельчает и загружает массу в транспортное средство или прицепной накопитель. Производительность комбайна достигает 38 т/час. Режущие элементы, выполненные из специальной легированной стали, обеспечивают чистый равномерный срез и высокое качество кормовой массы. Для получения более мелкой фракции на комбайн опционально устанавливается измельчитель с 8 ножами.

Благодаря гидравлическому приводу силосопровода управление процессом выгрузки происходит из кабины трактора, что заметно облегчает работу оператора. Опционально на комбайн устанавливается удлинитель силосопровода для погрузки корма в транспортное средство с высотой бортов до 3,5 м. Агрегируется с тракторами тягового класса 1,4 т.с. и выше.



Надежность в работе

Самозатачивающиеся ножи отличаются особой прочностью. Изготовленные из термически обработанной легированной стали, они обладают высокой износостойкостью и быстрорежущими свойствами. Ножи не подведут в критических ситуациях и прослужат не один сезон



Большая эффективность

Опционально доступен измельчитель с восемью ножами, повышающий производительность и качество резки и позволяющий получать более мелкую длину фракции. Используемые ножи – двусторонние, что позволяет увеличить их ресурс вдвое



Многофункциональность

Специальная форма ножей ротора позволяет машине работать не только на подкормку, но и на уборку сенажа: после скашивания травяной массы с укладкой в валок и ее просушкой до необходимой влажности, в зависимости от агрофона, STERN 2000 может подобрать валок с одновременным измельчением массы и погрузкой в транспортное средство



Защита

В приводе шнека имеется защитный срезной элемент, срабатывающий при критических нагрузках. Это позволяет экономить время и деньги на незапланированных ремонтах

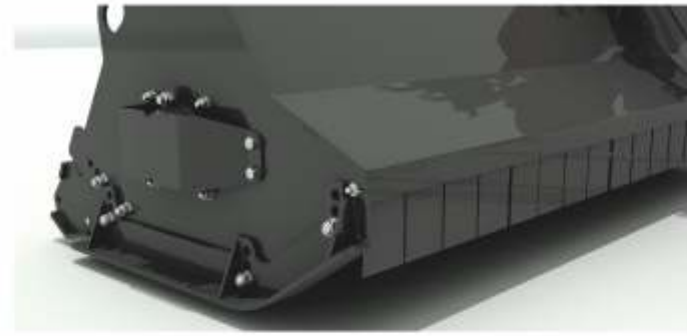
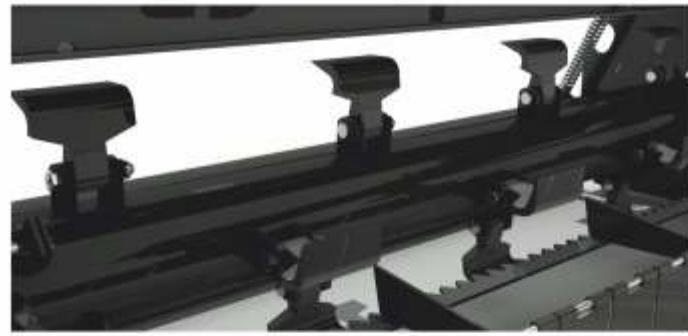

Универсальность

Установленные мощные молотковые ножи обеспечивают возможность скашивания ветвей и стеблей кустарников диаметром до 35 мм. Это расширяет возможности использования машины и повышает ее эксплуатационную надежность

Безопасность работы

Конструкция металлических отражателей сделана таким образом, что при работе они пропускают массу только внутрь, исключая выброс измельченных частиц из зоны среза

Экономия времени

Удобная трехточечная навеска повышенной надёжности минимизирует время, затрачиваемое на агрегатирование

Долговечность службы

Благодаря использованию проверенного временем мультипликатора и карданного вала увеличивается надежность косилки. Поликлиновая ременная передача с прочным ремнем надежно передает крутящий момент на ротор с ножами



Косилка дорожная краевая CHEEGE 184



скорость вращения ротора



частота вращения ВОМ



ширина захвата



молотковые ножи



угол работы



гарантия

Косилка дорожная краевая для обкоса дорог CHEEGE 184 – это уникальная машина, не имеющая аналогов, произведенных в РФ. Она предназначена для скашивания разросшейся травы и кустарника по обочинам автомобильных дорог, улиц, на открытых площадках и разделительных полосах, а также на стадионах, аэродромах и т.д. Косилка дорожная краевая CHEEGE 184 имеет широкие возможности: она может скашивать ветки кустарника толщиной до 35 мм, работать в горизонтальной и вертикальной плоскостях. Большая ширина захвата позволяет ей превосходно обкашивать обочины дорог, кромки полей. Защитные механизмы предохраняют машину от поломок и повреждений. Превосходное качество кошения обеспечивается возможностью копирования поверхности.

Возможна работа в качестве мульчировщика.

Агрегатирование с тракторами тягового класса 1,4 т.с. при частоте вращения ВОМ 1000 об/мин.



Многофункциональность

Благодаря специальной кинематике поворотного механизма косилка может работать под углом от -45° до 90°, что расширяет диапазон применения



Прочность и работа без поломок

Косилка оснащена предохранительным срезным устройством, которое предотвращает разрушения и значительно повышает надежность машины. Механизмы поворотной головы изготовлены из легированной стали 40Х, поэтому косилка с легкостью выдерживает большие нагрузки



Эффективность

Высокая частота вращения ротора, достигающая 2200 об/мин, позволяет эффективно срезать и измельчать растительную массу



Широкий диапазон применения

Параллелограммный механизм позволяет вести работы в горизонтальной плоскости. Также повышается оперативность маневрирования при встрече с препятствием. Возможна работа в узком пространстве, где косилка может функционировать, практически не выходя за габариты трактора

**Качественный корм**

Равномерное сгребание массы обеспечивают 3 (ГРН-350) или 4 (ГРН-471) двойных сгребующих пальца на каждой штанге

**Чистый валок**

Идеальное сгребание без потерь и засорения валка грунтом достигается за счет близкого расположения колес копирующей каретки к сгребующим пальцам

**Копирование рельефа**

Регулируемая по высоте тандем-каретка и близкое расположение колес к сгребующим граблям позволяют копировать рельеф поля в разных плоскостях, исключая потери и засорение валка

**Регулирование размера валка**

Регулируемый отражатель формирует валок необходимой ширины. Это обеспечивает возможность подбора валка агрегатами с различной шириной захвата подборщика



Грабли роторные навесные KOLIBRI 350/471

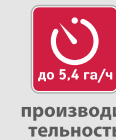

до 5,4 га/ч
производительность

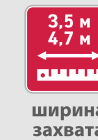

3,5 м
4,7 м
ширина захвата



3 и 4 граблины на штанге



копирование рельефа



роторные

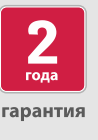

2 года
гарантия

Навесные роторные грабли KOLIBRI 350/471 с производительностью до 4,2/5,4 га/ч тщательно сгребают травы из прокосов в валки, осуществляют оборачивание, разбрасывание и сдваивание валков сена. Регулируемый отражатель позволяет выбирать ширину валка.

KOLIBRI 350/471 подойдут хозяйствам, заготавливающим корма для собственных нужд. Ширина захвата до 3,5/4,7 м является оптимальной для работы на малых и средних по масштабам сенокосах. Тандем-каретка обеспечивает безупречное копирование рельефа и преодоление препятствий в виде камней и неровностей почвы. Расположение колес на максимально близком расстоянии к граблям позволяет оперативно реагировать на любые изменения поверхности поля. Это особенно важно при работе на естественных сенокосах.

Агрегируется с тракторами тягового класса 1,4 т.с.

**Долговечность машины**

Консистентная смазка типа «Литол» не вытекает даже при критическом износе манжеты. Поэтому импортный закрытый редуктор не выходит из строя, гарантируя качественную и продолжительную работу техники

**Удобное обслуживание**

Удобное и простое крепление граблин с помощью самоориентирующейся гайки с радиусной шайбой обеспечивает оперативную замену рабочих органов в полевых условиях

**Безопасность**

Габаритные огни граблей обеспечивают безопасность в условиях недостаточной видимости, а стопор ротора препятствует его самопроизвольному вращению. Кассетница для демонтированных штанг повышает удобство и безопасность при транспортировке

**Быстрота агрегатирования**

Удобная и надежная трехточечная навеска позволяет сократить время агрегатирования граблей с трактором

**Защита механизмов от повреждений**

Удобная и надежная 3-точечная П-образная навеска исключает изгиб и повреждение карданной передачи при подъеме/опускании фаркопа трактора с неустановленными ограничителями

**Безопасность**

Габаритные огни улучшают видимость габрилей в условиях недостаточного освещения. Кассетница для демонтированных штанг повышает удобство и безопасность при транспортировке

**Надежность**

Пружинный механизм разгрузки роторов снижает их вес, приходящийся на копирующую тележку. Благодаря чему повышается качество копирования и увеличивается ресурс шин копирующей тележки

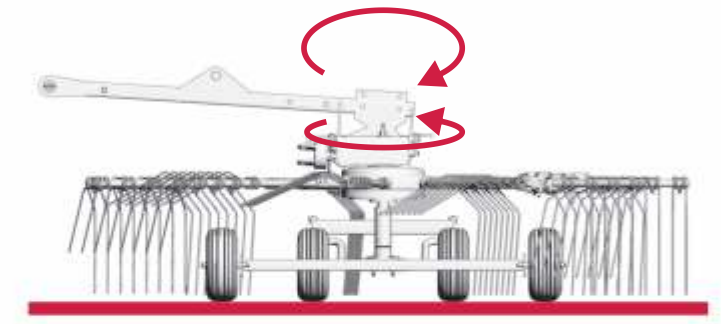
**Корм без загрязнений и потерь**

Качественное копирование и чистый сбор материала без загрязнений и потерь обеспечиваются близким расположением колес копирующей тележки с передними флюгерными колесами на каждом роторе к подбирающим габрилям



Габри роторные прицепные KOLIBRI DUO 810



до 8 га/ч
производительность



6,9-7,7 м
ширина захвата



4 габрилы на штанге



копирование рельефа



роторные



2 года
гарантия

Прицепные роторные габри KOLIBRI DUO 810 помогут вам без потерь получить качественные корма из высокоурожайных и сеяных трав. Два ротора обеспечивают чистое сгребание, оборачивание и сдвигание валков с производительностью до 8 га/ч. При центральном формировании валка исключается повторное перемещение скошенной массы и, соответственно, осыпание облиственной части растений, что особенно актуально при заготовке бобовых культур. Возможность регулировки ширины валка позволяет настроить габри под работу имеющегося пресс-подборщика. Конструкция крепления роторов по принципу 3D-копирования позволяет оперативно реагировать на любые изменения рельефа поля, обеспечивая максимальное качество работы и чистоту полученного корма. Агрегируется с тракторами тягового класса 1,4 тс.

**Защита**

Наличие в приводе обгонной и предохранительных муфт повышает защиту узлов габрилей от пиковых нагрузок и повышает общий уровень надежности

**Корм высочайшего качества без потерь**

Импортный редуктор ротора – гарантия долговечной качественной работы. Конструкция крепления роторов позволяет оптимально копировать рельеф поля в продольном и поперечном направлениях, при этом оптимально выдерживается рабочая высота подбирающих пальцев

**Идеальное сгребание**

Чистое сгребание массы обеспечивают четыре сдвоенные габрилы на каждой штанге

**Маневренность**

Система подруливания задних опорных колес делает машину высокоманевренной, что обеспечивает удобство эксплуатации габрилей за счет сокращения радиуса поворота

**Защита карданного вала**

Удобная и надежная 3-точечная П-образная навеска исключает изгиб и повреждение карданной передачи при подъеме/ опускании фаркопа трактора с неустановленными ограничителями

**Безопасность**

Габаритные огни улучшают видимость граблей в условиях недостаточного освещения. Кассетница для демонтированных штанг повышает удобство и безопасность при транспортировке

**Надежность**

Пружинный механизм разгрузки роторов снижает их вес, приходящийся на копирующую тележку. Благодаря чему повышается качество копирования и увеличивается ресурс шин копирующей тележки

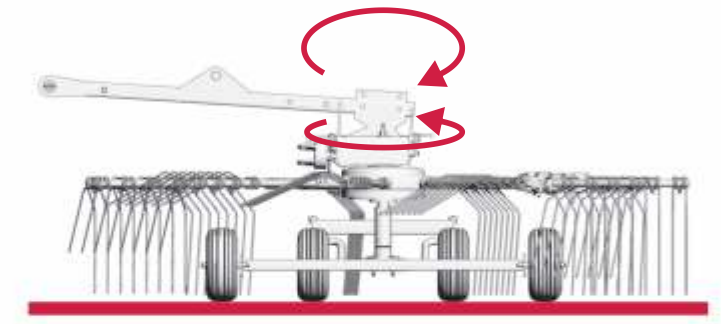
**Корм без загрязнений и потерь**

Качественное копирование и чистый сбор материала без загрязнений и потерь обеспечиваются близким расположением колес копирующей тележки с передними флюгерными колесами на каждом роторе к подбирающим граблям



Грабли роторные прицепные KOLIBRI DUO 807



до 8 га/ч
производительность



7,3-8,1 м
ширина захвата



4 граблины
на штанге



копирование
рельефа



роторные



2
года
гарантия

Прицепные роторные грабли KOLIBRI DUO 807 – новинка, которая совмещает в себе проверенные временем решения с новыми техническими идеями. Смещенное относительно друг друга положение роторов позволяет укладывать валок с боку, таким образом при встречном движении аграрий может уложить новый валок в уже собранный. Благодаря чему можно полностью загрузить пресс-подборщик как при высокой, так и при низкой урожайности. Возможность регулировки ширины захвата позволяет подстроиться под конкретные размеры сенокоса, а использование проверенных роторов европейского производства обеспечивает высокий уровень эксплуатационной надежности. Высокое качество получаемого корма возможно также за счет применения копирующей тележки продуманной конструкции совместно с шарнирным (3D) подвесом роторов, обеспечивающим точное повторение микрорельефа поля и, соответственно, чистый корм. Несмотря на внушительную длину, KOLIBRI DUO 807 уверенно чувствуют себя в условиях компактных полей благодаря механизму управления задними колесами. В конечном счете KOLIBRI DUO 807 высокопроизводительное решение при заготовке кормовых трав.

Агрегируется с тракторами тягового класса 1,4 т.с.

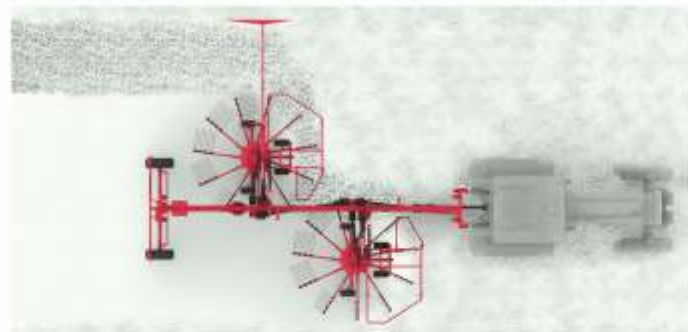
**Универсальность**

Возможность укладывать единый валок со встречных проходов граблей позволяет максимально загрузить пресс-подборщик даже в условиях относительно небольших урожайностей

**Корм высочайшего качества без потерь**

Импортный редуктор ротора – гарантия долговечной качественной работы. Конструкция крепления роторов позволяет оптимально копировать рельеф поля в продольном и поперечном направлениях, при этом оптимально выдерживается рабочая высота подбирающих пальцев

**Идеальное сгребание**

Чистое сгребание массы обеспечивают четыре сдвоенные граблины на каждой штанге

**Маневренность**

Система подруливания задних опорных колес делает машину высокоманевренной, что обеспечивает удобство эксплуатации граблей за счет сокращения радиуса поворота

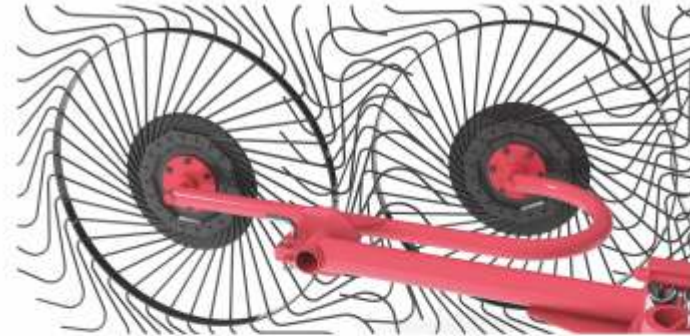
**Комфортная эксплуатация**

На снине предусмотрена кассетница для крепления отсоединенных муфт гидравлики. Пластиковый защитный тубус обеспечивает удобный доступ к документации и при этом защищает её от неблагоприятных погодных условий и загрязнения

Долговечность

Зубцы на рабочих органах изготовлены из качественной пружинной стали со специальной термообработкой, обеспечивающей пружинные свойства и длительную работоспособность изделия

Гидравлическое управление

Грабли можно легко складывать-раскладывать из транспортного положения в рабочее и обратно с помощью гидравлической системы, управляемой из кабины трактора

Прочность

Основные механизмы граблей – рама и тяговое дышло – изготовлены из специальных профилей квадратного сечения, которые придают всей конструкции особую прочность

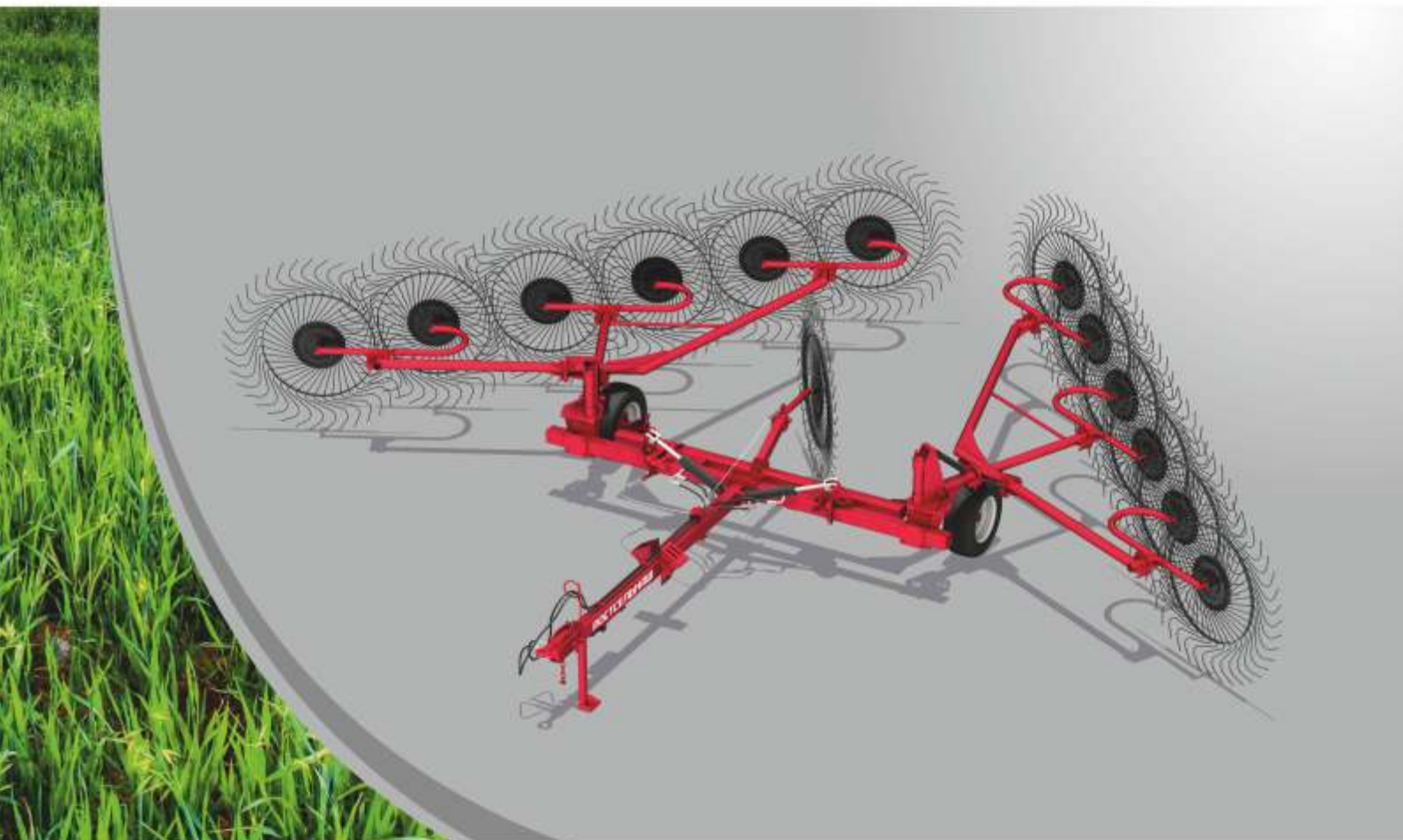

Грабли колесно-пальцевые KOLIBRI V/V MAX

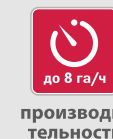

Колесно-пальцевые грабли KOLIBRI V эффективно справляются с любыми задачами: сгребают и ворошат скошенную массу, оборачивают валки. Благодаря специальным разгрузочным пружинам, установленным на поворотных стойках, обеспечивается минимальное повреждение корневой системы трав. При этом сено не засоряется землей, а грабли, не встречая сопротивления, легко движутся по полю, значительно сокращая расход топлива. Дополнительное центральное колесо позволяет исключить «мертвые зоны» и обеспечить равномерное сгребание и ворошение по всей ширине захвата.

К месту работы KOLIBRI V удобно транспортировать в сложенном виде. С помощью гидравлической системы, управляемой из кабины трактора, грабли легко переводятся в транспортное положение.

Для обработки больших площадей отлично подходят KOLIBRI V 900 с шириной захвата 9 м и производительностью до 8 га/ч.

KOLIBRI V используются во всех зонах равнинного земледелия при уборке высокоурожайных сеяных трав и на естественных сенокосах.

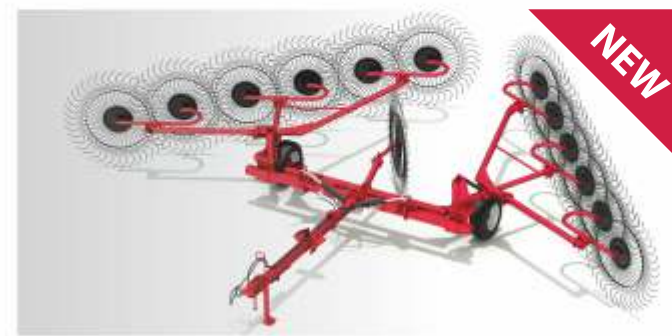
**Экономия ресурсов**

Разгрузочные пружины, установленные на поворотных стойках, обеспечивают минимальное повреждение корневой системы сеяных и естественных трав. За счет снижения сопротивления сокращается расход топлива

Высокая эффективность

Для работ на больших площадях высокую эффективность демонстрируют KOLIBRI V MAX с шириной захвата до 9 м

**Эффективная работа**

Дополнительное центральное колесо позволяет исключить так называемые мертвые зоны при валковании и ворошении скошенной массы

Надежность

Специальная геометрия зубцов позволяет работать на кручение в двух плоскостях без поломок, даже при попадании камней

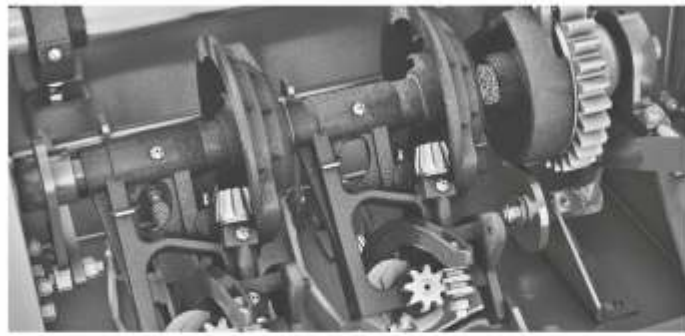

Эффективность и минимализм

Надежный проверенный обвязывающий механизм прост в настройках и гарантирует обвязку каждого тюка. Он установлен в корпусе, который препятствует скоплению растительных остатков, существенно снижая трудоемкость обслуживания и повышая общий уровень надежности

Предотвращение разрушения

Ременная передача не требует смазки и идеально подходит для работы в засоренной половой и пылью среде. В случае забивания подборщика ремень проскальзывает на шкиве, предотвращая разрушение привода, копирующее колесо повышает качество работы на естественных и сеяных лугах

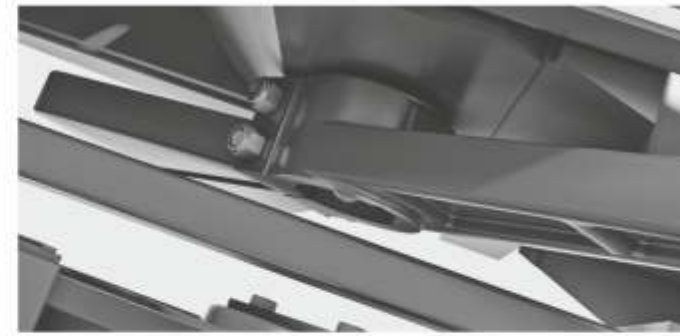

Долговременная служба ВОМ и сцепного устройства

Наличие противовеса в кривошипном механизме позволяет погасить инерционные силы, возникающие при движении поршня. В итоге трактор движется равномерно и без рывков



Удобство эксплуатации

Подборщик поднимается и опускается из кабины трактора включением рычага гидрораспределителя, что обеспечивает удобство эксплуатации



Пресс-подборщик тюковый TUKAN 1600



до 1,9 м
ширина захвата

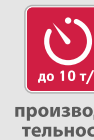

до 10 т/ч
производительность



46x37
размер тюка



002
счетчик тюков



выгрузное устройство

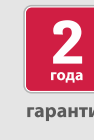

2 года
гарантия

Тюковый пресс-подборщик TUKAN 1600 предназначен для прессования сена и соломы в тюки прямоугольной формы весом до 50 кг с обвязкой шпагатом. Быстрая окупаемость, надежность и высокое качество полученного корма – его «конек». Травяная масса прессуется поршневым механизмом, все питательные вещества остаются внутри тюка. Производительность TUKAN 1600 достигает 10 т/ч, пропускная способность – 5-6 тюков в минуту, плотность прессования – до 230 кг/м³. Комплексная система защиты узлов и механизмов обеспечивает надежную и бесперебойную работу даже на предельных нагрузках.

TUKAN LUXE оснащается электронным блоком управления и контроля процесса обвязки, вентилятором обдува узловязателя, фонарем для работы в темное время суток, датчиком разрыва шпагата и загребным колесом, увеличивающим ширину захвата до 1,9 м.

Опционально для всех модификаций доступна установка выгрузного устройства. Агрегируется с тракторами тягового класса 1,4 т.с.



Защита игл от деформации

Предохранитель исключает повреждение игл. Если иглы не вернулись в исходное положение, то поршень не дойдет до них и будет остановлен предохранителем

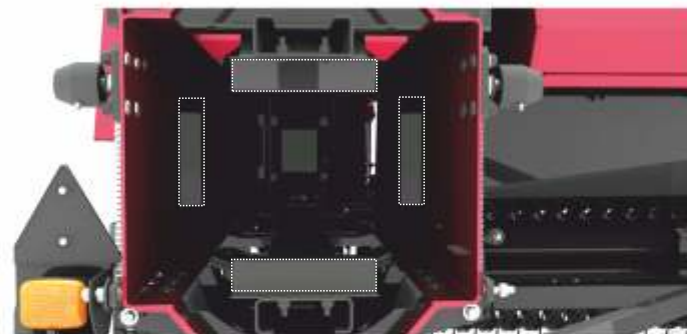

Заготовка соломы

Для заготовки пересушенного сена или соломы опционально устанавливается комплект увеличения плотности прессования. Благодаря дополнительным пластинам при сохранении заданного объема значительно увеличивается масса прессуемого материала

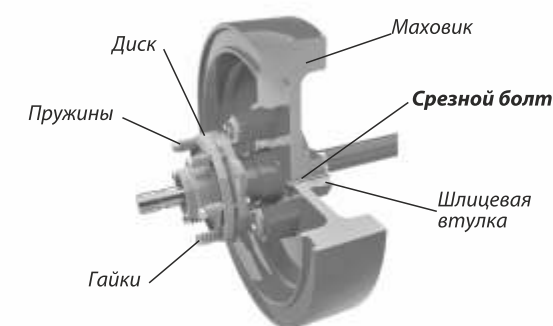

Защита узлов и механизмов

Для предохранения выхода узлов машины из строя при забивании массой или попадании посторонних предметов в рабочие органы предусмотрен срезной болт



Исполнение

TUKAN LUXE оснащается электронным блоком управления и контроля процесса обвязки, вентилятором обдува узловязателя, фонарем и датчиком разрыва шпагата



Плотность прессования

Плотность тюков регулируется четырьмя гидравлическими цилиндрами, которые оказывают постоянное давление на тюк, обеспечивая максимальную плотность прессования



Очистка узловязателей

Штатно устанавливаются три вентилятора, которые обеспечивают эффективную очистку узловязателей



Широкий подборщик

Подборщик шириной 2,2 м оснащен двумя резиновыми колесами и управляется гидравликой – это позволяет идеально копировать рельеф поля и работать одинаково эффективно как с широкими, так и с узкими валками сена и соломы



Длительная работа без остановок

Общая вместимость 2 отсеков под бухты шпагата позволяет установить до 18 бобин, что обеспечивает продолжительную работу пресс-подборщика и, следовательно, экономит время



Пресс-подборщик тюковый крупнопакующий TUKAN MAX 1260/1270



2,2 м
ширина захвата



120x60
120x70
размер тюка



пульт управления



счетчик тюков

Предназначен для подбора валков сена естественных и сеяных трав или соломы, прессования их в крупногабаритные тюки прямоугольной формы с обвязкой шпагатом. По отдельному заказу пресс-подборщик может комплектоваться накопителем, который позволяет одновременно компактно выгружать сразу два расположенных друг на друге тюка.

Стандартная комплектация пресс-подборщика: два копирующих колеса на подборщике, датчик измерения давления в прессовальной камере, дистанционный пульт управления со счетчиком тюков, индикатор разрыва шпагата, автоматическая система обдува узловязателей.

TUKAN MAX агрегируется с тракторами класса не менее 3 т.с.



Оптимальная работа маховика

Трехсоткилограммовый маховик служит аккумулятором энергии и позволяет сбалансировать пиковые нагрузки, обеспечивая оптимальную работу узлов и механизмов пресс-подборщика



Экономия времени и трудозатрат

Пресс-подборщик может комплектоваться накопителем, который позволяет одновременно компактно выгружать сразу два тюка, расположенных друг на друге



Контроль плотности прессования

Желаемая плотность прессования визуально видна из кабины трактора на манометре, который установлен в передней части пресс-подборщика



Отсутствие отвлекающих моментов

Блок управления и контроля, установленный в кабине трактора, позволяет контролировать процесс обвязки шпагатом, разгрузку тюков, плотность прессования, частичный или общий электронный подсчет тюков, работу вентиляторов обдува узловязателей



Отсутствие отвлекающих моментов

С помощью пульта управления в кабине трактора можно наблюдать за заполнением прессовальной камеры, автоматически включать и контролировать обмотку, следить за моментом открытия и закрытия прессующей камеры. Таким образом, механизатор не отвлекается на осмотр узлов пресс-подборщика и может полностью сосредоточиться на управлении трактором



Быстрый обматывающий механизм

Двойной обматывающий механизм работает на 67% быстрее одинарного. За счет этого производительность пресс-подборщика PELIKAN 1200 увеличена на 30%. Функция автоматического запуска обматывающего механизма повышает комфорт при работе



Оперативность выгрузки рулона

Благодаря скатной горке с мощными пружинами рулоны легко откатываются за предел траектории закрытия прессующей камеры, у тракториста нет необходимости сдавать назад при выгрузке. Результат: время выгрузки всего 10 секунд



Комбинированная камера

Комбинированная камера представляет собой сочетание цепочно-планчатого конвейера (отвечающего за начало формирования рулона) и вальцов (окончательно формирующего форму и плотность рулона). Такая комбинация отлично подходит как для сухой массы, так и сена или сенажа



Пресс-подборщик рулонный PELIKAN 1200



до 10 т/ч
производительность



1,2 м
диаметр рулонов



комбинированная камера



сенаж в упаковке



счетчик рулонов



двухнитивый обмотчик



2 года
гарантия

Рулонный пресс-подборщик PELIKAN 1200 предназначен для подбора валков сена, соломы и массы с влажностью сенажа, прессования их в рулоны цилиндрической формы с последующей обмоткой шпагатом. Оптимальное качество прессования достигается за счет используемой комбинированной схемы: цепочно-планчатый транспортер сочетается с цилиндрическими вальцами. Планчатые цепи образуют плотное ядро, а вальцы придают рулонам форму, обеспечивая высокую плотность по краям. Для прессования соломы пресс-подборщик оборудуется легко монтируемым плоским нормализатором. Наглядный пульт дистанционного управления позволяет контролировать заполнение камеры, автоматически запускать и управлять процессом обмотки, вести подсчет рулонов и следить за временем наработки. Агрегируется с тракторами тягового класса 0,9 т.с. и выше.



Опции

Автоматическая система смазки позволяет сократить трудоемкость обслуживания и облегчает эксплуатацию пресс-подборщика



Быстрый подъем камеры

Гидроцилиндры подъема прессующей камеры имеют сечение диаметром 50 мм. Это позволяет сократить время подъема до 4 секунд, что на 60% быстрее, чем с гидроцилиндрами диаметром 80 мм

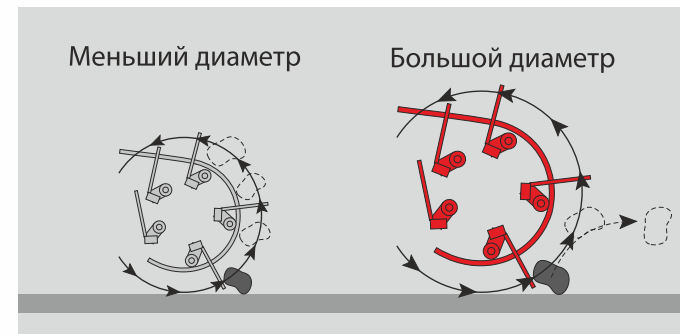

Защита прессовальной камеры от повреждений

Подборщик большого диаметра предотвращает попадание камней и посторонних предметов в прессовальную камеру



Адаптированность

Для работы с соломой и сухим сеном предусмотрен нормализатор. Он равномерно распределяет вспушенную массу по всему подборщику, исключая забивание, а также препятствует срыву массы ветром, существенно сокращая потери в ветреную погоду

**Удобство в эксплуатации**

Все PELIKAN MAX комплектуются дистанционным пультом, который отображает этапы технологического процесса и позволяет осуществлять управление пресс-подборщиком, не отвлекаясь на визуальный контроль

Увеличенная ширина захвата

Позволяет подбирать валки даже за широкозахватными косилками. Таким образом, обеспечивается высокая производительность пресс-подборщика

**Высокая производительность**

Двойной обматывающий механизм работает на 67% быстрее одинарного. В итоге общая производительность пресс-подборщика увеличивается на 30%

Надежная обмотка рулона

Необходимая ширина обмотки рулона легко регулируется при помощи передвижных упоров, которые позволяют оптимально настраивать степень обмотки в зависимости от выполняемых задач



Пресс-подборщик рулонный PELIKAN MAX 1500



цепочно-
планчатая
камера



ширина
захвата



производи-
тельность



диаметр
рулонов



счетчик
рулонов



двунитиевый
обмотчик



гарантия
2
года

Спроектированный с учетом прессования соломы, пресс-подборщик PELIKAN MAX способен работать в жаркую сухую погоду с производительностью до 12 т/ч. Благодаря малому диаметру скатов он легко подбирает даже мелкую и пересушенную массу, в том числе солому ячменя. Цепочно-планчатая камера из 45 планок обеспечивает высокую плотность рулонов.

PELIKAN MAX оборудован двунитиевым обматывающим механизмом, который работает на 67% быстрее однонитиевого. Время выгрузки составляет всего 10 секунд благодаря скатной горке, позволяющей рулону откатываться за предел траектории закрытия прессующей камеры. Для удобства подсчета рулонов установлен счетчик.

Агрегируется с тракторами тягового класса 1,4 т.с.

**Экономичный расход шпагата**

В зависимости от того, на какой диаметр (ступень) будет уложен шпагат, уменьшается или увеличивается расстояние между нитями, и, соответственно, расход шпагата

Оперативность выгрузки рулона

Благодаря скатной горке с мощными пружинами рулоны легко откатываются за предел траектории закрытия прессующей камеры, поэтому нет необходимости каждый раз сдавать назад при выгрузке. Результат: время выгрузки всего 10 секунд

**Быстрый подъем прессующей камеры**

Гидроцилиндры подъема прессующей камеры имеют сечение диаметром 50 мм. Это позволяет сократить время подъема до 4 секунд, что на 60% быстрее, чем с гидроцилиндрами диаметром 80 мм

Опции

Автоматическая система смазки позволяет сократить трудоемкость обслуживания и облегчает эксплуатацию пресс-подборщика

КОСИЛКИ НАВЕСНЫЕ

Модель	STRIGE 2100	STRIGE 2400	STRIGE 2800	STRIGE 3200	SAPSUN 2400	SAPSUN MAX
Тип	навесная					
Производительность, до, га/ч	3,0	3,6	4,0	4,5	3,6	10
Ширина захвата, до, м	2,1	2,4	2,8	3,2	2,4	8,6
Рабочая скорость, не более, км/час	15					
Количество роторов	5	6	7	8	6	21
Число оборотов ВОМ трактора, об/мин	540			1 000		
Скорость вращения ротора, об/мин	2 850			3 176		
Потребляемая мощность, не более, кВт/л.с.	35/48		50/68		46/63 147/200	
Тип плющения	-	-	-	-	V-образный кондиционер	V-образный кондиционер
Высота среза растений, см	-			3-9		4-7
Масса косилки, не более, кг	460±25	550±25	700±35	840±45	900±45	4 960



КОСИЛКИ НАВЕСНЫЕ

Модель	BERKUT 3200 UNO	BERKUT 3200	BERKUT 3200 ROTO	BERKUT 3500
Тип	прицепная			
Производительность, до, га/ч	4,5		5	
Ширина захвата, до, м	3,2		3,5	
Рабочая скорость, не более, км/час	15			
Количество роторов	8		9	
Число оборотов ВОМ трактора, об/мин	1 000		3 000	
Скорость вращения ротора, об/мин	55/75		60/82	
Потребляемая мощность, не более, кВт/л.с.	-		-	
Тип плющения	шеvronные вальцы	-	биттерный аппарат	-
Высота среза растений, см	3-9			
Масса косилки, не более, кг	1 700±85	1 540±80	1 650	1 650±85



КОСИЛКА-ПЛЮЩИЛКА

Модель	GRASS MOWER 500-01	GRASS MOWER 500-02
Тип	без плющильного аппарата	с плющильным аппаратом (с прорезиненными вальцами)
Габаритные размеры, не более, мм		
длина	2 279±30	
ширина	5 333±50	
высота	1 282±20	
Ширина захвата, мм	4,95	
Высота среза, мм	50±15	
Ширина образуемого валка, м	1,0-1,5	
Частота вращения мотовила, об/мин	77,5±2,5	
Частота вращения шнека, об/мин	176,3	
Частота вращения плющильного аппарата, об/мин	791±21	
Частота колебания ножей (двойных ходов), об/мин	607±18	
Рабочая скорость, не более, км/час	12	
Производительность за час основного времени при скорости движения ШС 12 км/час, не менее, га/ч	5,9	
Масса, не более, кг	1 526±45	1 909±55



ПРИЦЕПНОЙ КОРМОУБОРОЧНЫЙ КОМБАЙН

Модель	STERH	STERH PREMIUM
Тип	полуприцепной	
Производительность, до, т/час	38	
Рабочая ширина захвата, м	2,0	
Рабочая скорость, не более, км/час	7,2	
Направление выгрузки	назад, налево	
Высота бортов загружаемого транспортного средства, до, м	3,0	
Количество режущих ножей на измельчителе, шт	6	8
Длина частиц в массе, не более, мм	50	
Высота среза, см	6-9	
Число оборотов ВОМ трактора, об/мин	540	
Частота вращения измельчающего аппарата	1 000	
Масса, не более, кг	1 150	1 270



КОСИЛКА ДЛЯ ОБКОСА ДОРОГ

Модель	CHEEGE 184
Тип	навесная
Ширина захвата, м	1,8
Угол поворота в вертикальной плоскости	135°
положительный угол	90°
отрицательный угол	-45°
Скорость лезвий, м/с	48
Тип ножей	молотковый
Частота вращения ротора, об/мин	2 200
Потребляемая мощность, не более, кВт/л.с.	55/75
Число оборотов ВОМ трактора, об/мин	1 000
Масса конструкционная, кг	750±50
Высота среза трав по обочинам, см	5-9
Высота среза кустарников, см	15-30



ГРАБЛИ-ВАЛКООБРАЗОВАТЕЛИ РОТОРНЫЕ

Модель	KOLIBRI 350	KOLIBRI 471	KOLIBRI DUO 807	KOLIBRI DUO 810
Тип	навесные		прицепные	
Количество роторов	1		2	
Производительность за 1 час основного времени, до, га/час	4,2	5,4	8	
Ширина захвата конструктивная, до, м	3,5	4,7	7,3-8,1	6,9/7,3/7,7
Рабочая скорость, не более, км/час	12	66	10	
Число оборотов роторов, до, об/ мин	80	66	66	
Ширина валка, min, м	1,2		1,2	
Тяговый класс, т. с.	1,4		1,4	
Число оборотов ВОМ трактора, об/мин			540	
Масса, не более, кг	475±25	690±35	2 600±110	1 990±100

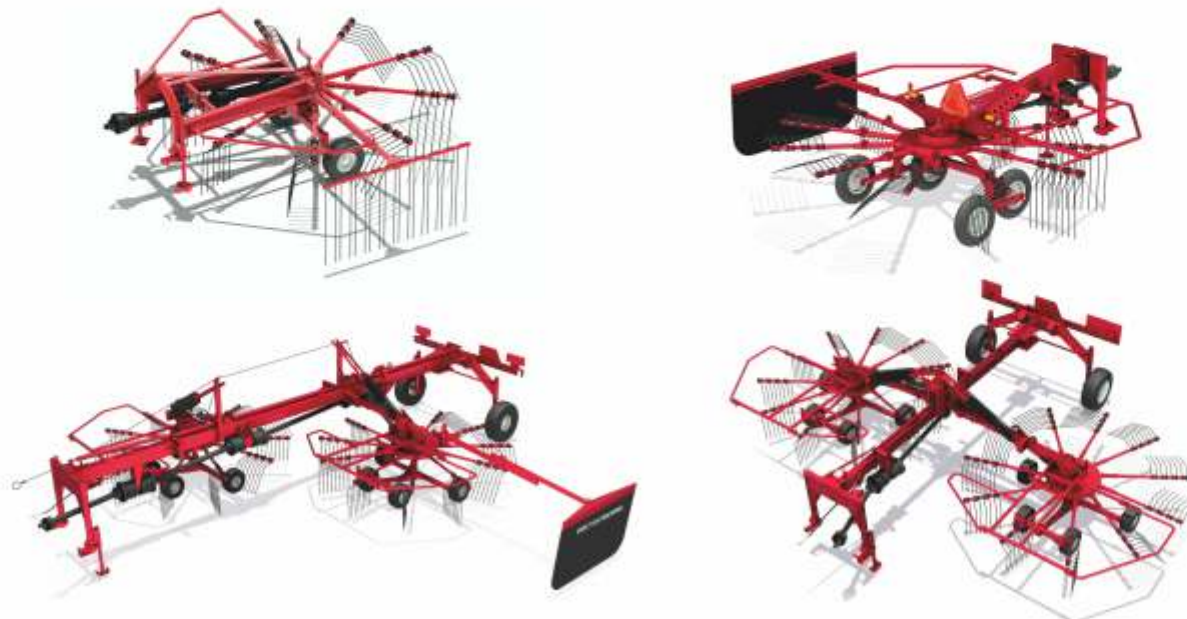

ГРАБЛИ-ВАЛКООБРАЗОВАТЕЛИ КОЛЕСНО-ПАЛЬЦЕВЫЕ

Модель	KOLIBRI V 6000	KOLIBRI V 9000
Тип	прицепные	
Количество рабочих колес	9	13
Производительность за 1 час основного времени, до, га/час	6	8
Ширина захвата конструктивная, до, м	5,4	9
Рабочая скорость, не более, км/час	10	
Ширина валка, min, м	1,2	
Тяговый класс, т. с.	1,4	1,4-2,0
Масса, не более, кг	624±30	900±40

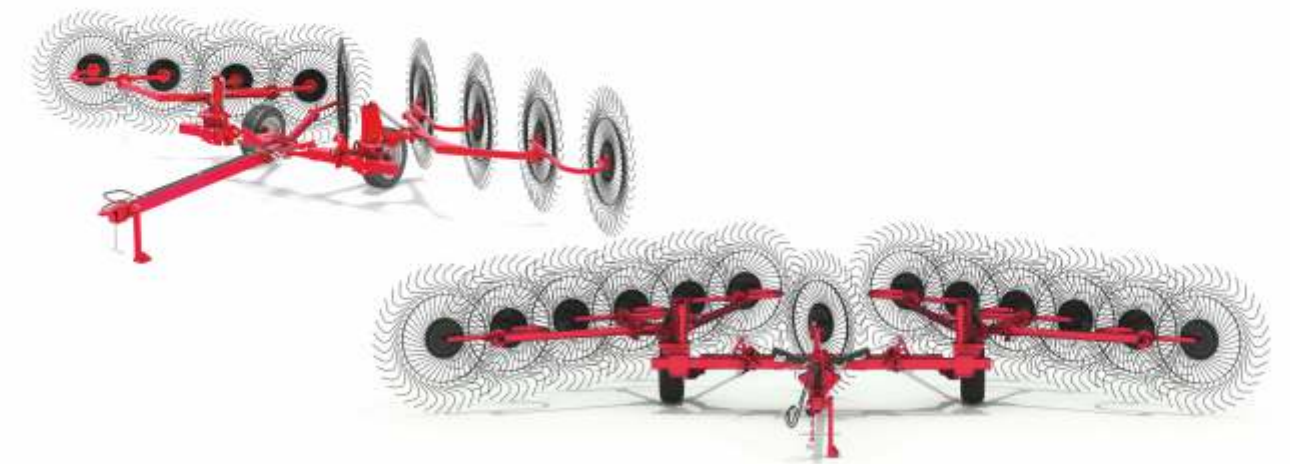

ПРЕСС-ПОДБОРЩИК ТЮКОВЫЙ

Модель	TUKAN 1600	TUKAN 1900	TUKAN MAX 1260	TUKAN MAX 1270
Тип				
Габаритные размеры, мм:				
длина/ширина/высота	5 300/2 410/1 930	5 300/2 410/1 930	6 800/2 460/2 900	7 050/2 640/2 950
Ширина подбирающего механизма, мм	1 600+/-50	1 900+/-100	2 200	2 200
Масса, кг	1 650	1 700	5 500	5 900
ВОМ трактора, об/мин	540		1 000	
Потребляемая мощность, не более, л.с./кВт	55/40		85/61	100/75
Количество узловязателей, шт	2		5	6
Система очистки узловязателей	-	●	●	●
Частота хода поршня, в мин.	88		52	
Размеры тюка, мм:				
ширина/высота	460/370		1 200/600	1 200/700
длина	от 500 до 1 300		от 1 000 до 2 500	от 1 000 до 2 500
Плотность тюков, кг/м³: сено/солома	230/120		210-260/120-150	
Вес тюка, кг: сено, до/солома, до	10-50		470/270	550/340
Комплект повышения плотности тюков	○	○	-	-
Вентилятор обдува обвязывающего механизма	-	●	●	-
Выгрузное устройство	○	○	-	-
Широкоугольный карданный вал	○	○	-	-
Загребное колесо для увеличения ширины захвата (до 1,9 м)	○	●	-	-



● Серийная комплектация ○ Опция - Не поставляется

